

TOSHIBA

**OWNER'S MANUAL
MANUEL DU PROPRIETAIRE
BETRIEBSANLEITUNG
MANUALE DEL PROPRIETARIO
MANUAL DEL PROPIETARIO
MANUAL DO UTILIZADOR
GEBRUIKSAANWIJZING
ΟΔΗΓΙΕΣ ΧΡΗΣΗΣ**

**AIR CONDITIONER (SPLIT TYPE)
CLIMATISEUR (TYPE SPLIT)
KLIMAGERÄT (SPLIT-TYP)
CONDIZIONATORE D'ARIA (TIPO SPLIT)
AIRE ACONDICIONADO (TIPO SPLIT)
AR CONDICIONADO (TIPO SPLIT)
AIRCONDITIONER (GESPLITST TYPE)
ΚΛΙΜΑΤΙΣΤΙΚΟ (ΔΙΑΙΡΟΥΜΕΝΟΥ ΤΥΠΟΥ)**

<Under Ceiling Type> / <Type sous le plafond>
<Zwischendeckentyp> / <Tipo sotto il soffitto>
<Modelo de techo> / <Tipo Sob o Tecto>
<Type voor montage boven verlaagd plafond> / <Τύπος κάτω από την οροφή>

**Heat Pump Model/Modèle à thermopompe
Geräte mit Heizung/Modello con pompa di riscaldamento
Modelo con bomba de calor/Modelo de bomba térmica
Model met warmtepomp/Μοντέλο με Αντλία Θερμότητας**



**Indoor Unit/Unité intérieure
Raumeinheit/Unità interna
Unidad interior/Unidade interior
Binnenunit/Εσωτερική Μονάδα**

**Outdoor Unit/Unité extérieure
Außengerät/Unità esterna
Unidad exterior/Unidade exterior
Buitenunit/Εξωτερική Μονάδα**

**RAV-SM562CT-E
RAV-SM802CT-E
RAV-SM1102CT-E
RAV-SM1402CT-E**

**RAV-SM562AT-E SP562AT-E
RAV-SM802AT-E SP802AT-E
RAV-SM1102AT-E SP1102AT-E
RAV-SM1402AT-E SP1402AT-E**

Thank you very much for purchasing TOSHIBA Air Conditioner.

Please read this owner's manual carefully before using your Air Conditioner.

- Be sure to obtain the "Owner's manual" and "Installation manual" from constructor (or dealer).

Request to constructor or dealer

- Please clearly explain the contents of the Owner's manual and hand over it.

Nous vous remercions pour avoir choisi un climatiseur TOSHIBA.

Veuillez lire attentivement ce Manuel du propriétaire avant d'utiliser votre climatiseur.

- Assurez-vous que le constructeur (ou le revendeur) vous remette le "Manuel du propriétaire" et le "Manuel d'installation".

Demande au constructeur ou au revendeur

- Veuillez expliquer clairement le contenu du Manuel du propriétaire et le remettre au client.

Wir danken Ihnen, dass Sie sich für ein TOSHIBA Klimagerät entschieden haben.

Bitte lesen Sie diese Betriebsanleitung, bevor Sie Ihr Klimagerät benutzen, sorgfältig.

- Lassen Sie sich die "Betriebsanleitung" und das "Installations-Handbuch" unbedingt vom Installateur oder vom Lieferanten aushändigen.

Eine Bitte an den Installateur oder Lieferanten:

- Bitte erklären Sie dem Käufer den Inhalt der Betriebsanleitung und händigen sie ihm aus.

Grazie di aver acquistato un condizionatore d'aria TOSHIBA.

Prima di usare il condizionatore d'aria, leggere con attenzione questo manuale del proprietario.

- Si raccomanda di tenere a portata di mano il "Manuale del proprietario" e il "Manuale di installazione" ricevuti dal produttore (o dal rivenditore).

Richiesta al produttore o al rivenditore

- Spiegare chiaramente il contenuto del Manuale del proprietario e consegnarne una copia all'utente.

Muchas gracias por haber adquirido el aparato de aire acondicionado TOSHIBA.

Lea atentamente este manual del propietario antes de utilizar el aparato de aire acondicionado.

- Asegúrese de que el fabricante (o distribuidor) le proporcione el "Manual del propietario" y el "Manual de instalación".

Solicitud al fabricante o distribuidor

- Explique con claridad el contenido del Manual del propietario y entréguelo al cliente.

Muito obrigada por adquirir o Ar Condicionado TOSHIBA.

Leia atentamente este manual do utilizador antes de utilizar o seu ar condicionado.

- Não se esqueça de receber o "Manual do utilizador" e o "Manual de instalação" do fabricante (ou agente).

Pedido ao fabricante ou agente

- Explique por favor o conteúdo do Manual do utilizador e entregue-o.

Hartelijk dank voor uw keuze voor een airconditioner van TOSHIBA.

Lees deze gebruiksaanwijzing zorgvuldig door voordat u de airconditioner gaat gebruiken.

- Zorg ervoor dat u zowel de 'gebruiksaanwijzing' als de 'installatiehandleiding' van de installateur (of leverancier) krijgt.

Verzoek aan de installateur of de leverancier

- Leg de inhoud van de gebruiksaanwijzing duidelijk uit en overhandig de gebruiksaanwijzing nadien aan de klant.

Σας ευχαριστούμε πολύ που προτιμήσατε για την αγορά σας ένα Κλιματιστικό TOSHIBA.

Παρακαλούμε διαβάστε προσεκτικά τις οδηγίες χρήσης πριν από τη χρήση του Κλιματιστικού.

- Βεβαιωθείτε ότι ο κατασκευαστής (ή ο πωλητής) σας παρέδωσε και τις "Οδηγίες Χρήσης" και το "Εγχειρίδιο Εγκατάστασης".

Παράκληση για τον κατασκευαστή ή τον πωλητή

- Παρακαλώ εξηγήστε με σαφήνεια τα περιεχόμενα των Οδηγιών Χρήσης και παραδώστε το.

ADOPTION OF NEW REFRIGERANT

This Air Conditioner is a new type which adopts a new refrigerant HFC (R410A) instead of the conventional refrigerant R22 in order to prevent destruction of the ozone layer.

UTILISATION DU NOUVEAU REFRIGERANT

Ce climatiseur est d'un type inédit qui utilise le nouveau réfrigérant HFC (R410A) au lieu du réfrigérant traditionnel R22, afin d'éviter la destruction de la couche d'ozone.

EINFÜHRUNG EINES NEUEN KÜHLMITTELS

Dies ist ein neuartiges Klimagerät. Anstatt des herkömmlichen Kühlmittels R22 verwendet es das neue ozonschichtschonende HFC Kühlmittel R410A.

ADOZIONE DI UN NUOVO REFRIGERANTE

Questo condizionatore d'aria è di un tipo nuovo che adotta un nuovo refrigerante HFC (R410A) al posto del refrigerante convenzionale R22, per prevenire la distruzione dello strato di ozono dell'atmosfera terrestre.

ADOPCIÓN DE NUEVO REFRIGERANTE

Este aparato de aire acondicionado es un modelo reciente que incorpora el nuevo refrigerante HFC (R410A) en lugar del refrigerante convencional R22 para así evitar daños en la capa de ozono.

ADOPÇÃO DO NOVO REFRIGERANTE

Este ar condicionado é um modelo novo que adota um novo refrigerante HFC (R410A) em vez do refrigerante convencional R22 para evitar a destruição da camada de ozono.

TOEPASSING VAN EEN NIEUW KOELMIDDEL

Deze airconditioner is een nieuwe type dat werkt met een nieuw koelmiddel HFC (R410A) in plaats van met het conventionele koelmiddel R22, als bijdrage om de aantasting van de ozonlaag te reduceren.

ΥΙΟΘΕΤΗΣΗ ΝΕΟΥ ΨΥΚΤΙΚΟΥ

Το παρόν Κλιματιστικό είναι νέος τύπος που υιοθετεί νέο ψυκτικό HFC (R410A) στη θέση του συμβατικού ψυκτικού R22 προκειμένου να βοηθήσει στην προστασία του όζοντος.

CONTENTS

ACCESSORIES (SOLD SEPARATELY)	1	ADJUSTMENT OF WIND DIRECTION	8
PRECAUTIONS FOR SAFETY	1	TIMER OPERATION	9
PARTS NAME	3	MAINTENANCE	11
PARTS NAME OF REMOTE CONTROLLER	4	AIR CONDITIONER OPERATIONS AND PERFORMANCE	12
CORRECT USAGE	6	RE-INSTALLATION	13
AUTOMATIC OPERATION (Auto Changeover)	7	TROUBLES AND CAUSES	13

SOMMAIRE

ACCESSOIRES (VENDUS SEPARÉMENT)	15	REGLAGE DU SENS DE SOUFFLAGE	22
MESURES DE SECURITE	15	FONCTIONNEMENT PAR MINUTERIE	23
NOM DES PIECES	17	ENTRETIEN	25
NOM DES PIECES DE LA TELECOMMANDE	18	FONCTIONNEMENT ET PERFORMANCES DU CLIMATISEUR	26
UTILISATION CORRECTE	20	REINSTALLATION	27
FONCTIONNEMENT AUTOMATIQUE (Commutation Automatique)	21	PROBLEMES ET CAUSES	27

INHALT

ZUBEHÖR (GESONDERT ERHÄLTLICH)	29	EINSTELLUNG DER ZULUFTRICHTUNG	36
SICHERHEITSVORKEHRUNGEN	29	ZEITBETRIEB	37
TEILEBEZEICHNUNGEN	31	WARTUNG	39
TEILEBEZEICHNUNG DER FERNBEDIENUNG	32	FUNKTIONEN UND LEISTUNG DES KLIMAGERÄTS	40
RICHTIGE HANDHABUNG	34	NEU-INSTALLATION	41
AUTOMATISCHER BETRIEB (Automatischer Wechsel)	35	STÖRUNGEN UND IHRE URSACHEN	41

INDICE

ACCESSORI (DA ACQUISTARE A PARTE)	43	REGOLAZIONE DELLA DIREZIONE DEL FLUSSO D'ARIA	50
PRECAUZIONI PER LA SICUREZZA	43	FUNZIONAMENTO CON TIMER	51
NOME DELLE PARTI	45	MANUTENZIONE	53
NOME DELLE PARTI DEL TELECOMANDO	46	OPERAZIONI E PRESTAZIONI DEL CONDIZIONATORE D'ARIA	54
USO CORRETTO	48	RE-INSTALLAZIONE	55
FUNZIONAMENTO AUTOMATICO (Commutazione Automatica)	49	PROBLEMI E CAUSE	55

CONTENIDO

ACCESORIOS (VENDIDOS POR SEPARADO)	57	AJUSTE DE LA DIRECCIÓN DEL AIRE	64
PRECAUCIONES PARA SU SEGURIDAD	57	FUNCIÓNAMIENTO DEL TEMPORIZADOR	65
NOMBRE DE LOS COMPONENTES	59	MANTENIMIENTO	67
DESCRIPCIÓN DE LOS BOTONES DEL CONTROL REMOTO	60	FUNCIONES Y RENDIMIENTO DEL APARATO DE AIRE ACONDICIONADO	68
UTILIZACIÓN CORRECTA	62	REINSTALACIÓN	69
FUNCIÓNAMIENTO AUTOMÁTICO (Cambio Automático)	63	PROBLEMAS Y CAUSAS	69

ÍNDICE

ACESSÓRIOS (VENDIDO SEPARADAMENTE)	71	AJUSTE DA DIRECÇÃO DO AR	78
PRECAUÇÕES DE SEGURANÇA	71	OPERAÇÃO DO TEMPORIZADOR	79
NOME DAS PEÇAS	73	MANUTENÇÃO	81
NOME DAS PEÇAS DO CONTROLADOR REMOTO	74	OPERAÇÃO E FUNCIONAMENTO DO AR CONDICIONADO ...	82
[UTILIZAÇÃO CORRECTA]	76	REINSTALAÇÃO	83
FUNCIÓNAMIENTO AUTOMÁTICO (Mudança Automática)	77	PROBLEMAS E CAUSAS	83

INHOUD

ACCESSOIRES (NIET MEEGELEVERD)	85	INSTELLEN VAN DE LUCHTSTROOMRICHTING	92
VOORZORGSMAATREGELEN VOOR UW VEILIGHEID	85	DE TIMER GEBRUIKEN	93
BENAMING VAN DE ONDERDELEN	87	ONDERHOUD	95
BENAMING VAN DE ONDERDELEN VAN DE AFSTANDBEDIENING	88	BEDIENING EN WERKING VAN DE AIRCONDITIONER	96
CORRECT GEBRUIK	90	OPNIEUW INSTALLEREN	97
AUTOMATISCHE BEDIENING (Automatisch Omschakelen) ...	91	PROBLEMEN EN OORZAKEN	97

ΠΕΡΙΕΧΟΜΕΝΑ

ΠΑΡΕΛΚΟΜΕΝΑ (ΠΩΛΟΥΝΤΑΙ ΞΕΧΩΡΙΣΤΑ)	99	ΠΡΟΣΑΡΜΟΓΗ ΤΗΣ ΔΙΕΥΘΥΝΣΗΣ ΤΟΥ ΑΕΡΑ	106
ΠΡΟΦΥΛΑΞΕΙΣ ΑΣΦΑΛΕΙΑΣ	99	ΛΕΙΤΟΥΡΓΙΑ ΧΡΟΝΟΔΙΑΚΟΠΤΗ	107
ΟΝΟΜΑ ΤΜΗΜΑΤΩΝ	101	ΣΥΝΤΗΡΗΣΗ	109
ΟΝΟΜΑΣΙΑ ΤΜΗΜΑΤΩΝ ΤΟΥ ΤΗΛΕΧΕΙΡΙΣΤΗΡΙΟΥ	102	ΛΕΙΤΟΥΡΓΙΕΣ ΚΛΙΜΑΤΙΣΤΙΚΟΥ ΚΑΙ ΑΠΟΔΟΣΗ	110
ΟΡΘΗ ΧΡΗΣΗ	104	ΕΓΚΑΤΑΣΤΑΣΗ ΕΚ ΝΕΟΥ	111
ΑΥΤΟΜΑΤΗ ΛΕΙΤΟΥΡΓΙΑ (Αυτόματη Μεταβολή)	105	ΠΡΟΒΛΗΜΑΤΑ ΚΑΙ ΑΙΤΙΕΣ	111

ENGLISH

FRANCAIS

DEUTSCH

ITALIANO

ESPAÑOL

PORTUGUÊS

NEDERLANDS

ΕΛΛΗΝΙΚΑ

ZUBEHÖR (GESONDERT ERHÄLTlich)

Infrarot-Fernbedienung

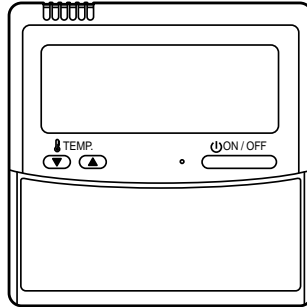

SICHERHEITSVORKEHRUNGEN

WARNUNG ⚠

WARNHINWEISE ZUR INSTALLATION

- Lassen Sie das Klimagerät nur von einem ausgebildeten Installateur und Elektriker installieren.
Wenn Sie selber versuchen, das Gerät zu installieren, kann es zu einem Wasserschaden, einem Stromschlag, einem Brand usw. kommen.
- Sorgen Sie für eine korrekte Erdung.
Schließen Sie die Erdungskabel nie an Gas- oder Wasserleitungen, Blitzableitern oder Erdungsleitungen von Telefonkabeln an.



VORSICHT

TRENNEN DES GERÄTS VON DER HAUPTSTROMVERSORGUNG

Das Gerät muss über eine Sicherung oder einen Schalter, dessen Anschlüsse einen Mindestabstand von 3 mm haben, an die Hauptstromversorgung angeschlossen werden.

Für die Versorgungsleitung des Klimageräts muss eine Sicherung 25A Typ D  **installiert werden.**

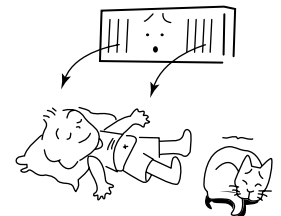

WARNHINWEISE FÜR DEN BETRIEB

- Da die Reinigung der Luftfilter und anderer Teile des Luftfilters Arbeiten in gefährlicher Höhe einschließt, beauftragen Sie einen Servicebetrieb mit den Wartungsarbeiten. Versuchen Sie es nicht selbst. Das Reinigungsdiagramm des Luftfilters dient dem Servicetechniker als Information und ist nicht für den Kunden bestimmt.
- Kühlen Sie den Raum nicht zu stark und setzen Sie sich nicht für längere Zeit dem kalten Luftstrom aus, da dies der Gesundheit schadet.
- Wenn Sie an Ihrem Klimagerät etwas außergewöhnliches bemerken (es riecht verbrannt, kühlt nur schwach usw.), schalten Sie das Gerät aus, indem Sie sofort den Hauptschalter oder die Sicherung der Hauptstromzufuhr abschalten. Nehmen Sie Kontakt zu Ihrem Fachhändler auf.

Wird das Klimagerät unter nicht ordnungsgemäßen Bedingungen dauerhaft weiter betrieben, kann das Gerät ausfallen oder es kann zu einem Stromschlag, zu einem Brand oder ähnlichem kommen.

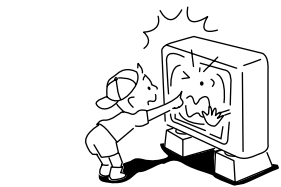

WARNHINWEISE ZUR NEUINSTALLATION UND REPARATUR DES GERÄTS

- Versuchen Sie weder das Gerät aus- und neu einzubauen, noch selbst zu reparieren. Da das Gerät mit Netzspannung betrieben wird, können Sie bei der Demontage des Deckels und des Hauptgeräts einen elektrischen Schlag bekommen.
- Wenn das Klimagerät repariert werden muß, rufen Sie in jedem Fall die Installationsfirma. Nicht fachgerecht ausgeführte Reparaturen können Stromschläge oder einen Brand verursachen.
- Falls Sie das Klimagerät an einem anderen Platz installieren möchten, lassen Sie diese Arbeiten durch eine Fachfirma ausführen. Nicht fachgerechte Installationen können Stromschläge oder einen Brand verursachen.



VORSICHT

SICHERHEITSHINWEISE ZUR INSTALLATION

- Stellen Sie sicher, dass die nachfolgenden Sicherheitshinweise beachtet werden.
- Verlegen Sie den Ablaufschlauch so, dass das Kondenswasser ohne Behinderung ablaufen kann.
Eine nicht fachgerecht verlegte Drainage kann zu Überschwemmungen im Haus und zu einer Durchnässung der Einrichtungsgegenstände führen.
- Stellen Sie sicher, dass das Gerät an eine eigene Stromversorgung mit der richtigen Spannung angeschlossen wird, da das Gerät sonst versagen oder einen Brand verursachen könnte.
- Installieren Sie das Gerät nicht an einem Ort, an dem entzündbares Gas austreten kann.
Wenn sich entzündbares Gas um das Gerät ansammelt, kann dies einen Brand verursachen.

VORSICHTSHINWEISE ZUR BEDIENUNG

- Lesen Sie dieses Handbuch sorgfältig, ehe Sie das Klimagerät in Betrieb nehmen.
Es enthält zahlreiche wichtige Hinweise für den täglichen Betrieb.
- Dieses Klimagerät eignet sich nicht für spezielle Zwecke, weder für die Konservierung von Lebensmitteln, Präzisionsinstrumenten und Kunstobjekten noch zur Aufzucht von Tieren, der Zucht von Topfpflanzen usw.
- Stellen Sie keine Zimmerpflanzen und Tiere direkt in den Luftstrom des Klimageräts. Dies beeinträchtigt zum einen das Wachstum und kann zum anderen zu Gesundheitsschäden führen.
- Wird das Klimagerät zusammen mit einer Verbrennungsanlage in einem Raum betrieben, achten sie auf eine ausreichende Belüftung, um so Frischluft in den Raum zu lassen. Reicht die Frischluftzufuhr nicht aus, kann Sauerstoffmangel entstehen.
- Stellen Sie kein Gerät, in dem etwas verbrannt wird, direkt in den Luftstrom des Klimageräts, da es hierdurch zu einer unvollständigen Verbrennung kommen kann.
- Wird das Klimagerät in einem geschlossenen Raum betrieben, muss ebenfalls für eine ausreichende Frischluftzufuhr gesorgt werden. Reicht die Frischluftzufuhr nicht aus, kann Sauerstoffmangel entstehen.
- Berühren Sie die Tasten zur Bedienung des Geräts nicht mit nassen Fingern, da Sie dann Gefahr laufen, einen Stromschlag zu bekommen.
- Wird das Klimagerät über längere Zeit nicht benutzt, schalten Sie sicherheitshalber den Hauptschalter oder die Sicherung ab.
- Prüfen Sie von Zeit zu Zeit die Tragekonstruktion des Außengeräts.
Ist die Konstruktion beschädigt oder befindet sie sich in einem schlechten Zustand, kann das Gerät herabstürzen und schlimmstenfalls Personen verletzen.
- Stellen Sie sich nie auf das Außengerät und legen Sie dort keine Gegenstände ab. Beachten Sie dies nicht, kann das Gerät herunter fallen und Sie können sich verletzen.
- Damit das Klimagerät die zugesagte Leistung erbringen kann, betreiben Sie es nur im spezifizierten Temperaturbereich.
Anderenfalls kann es zu Störungen des Geräts oder zu Wasserschäden durch übermäßiges Kondenswasser kommen.
- Achten Sie darauf, dass keine Flüssigkeit in die Fernbedienung eindringt. Schütten Sie keine Säfte, Wasser oder andere Flüssigkeiten über die Fernbedienung.

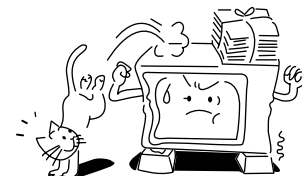
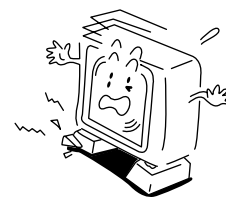
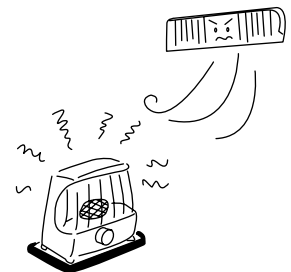
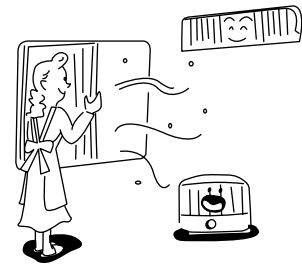
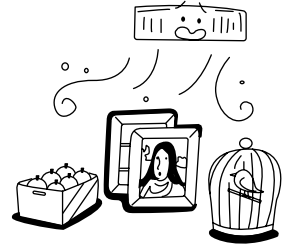
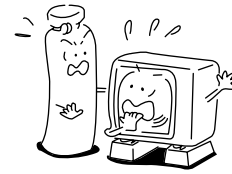
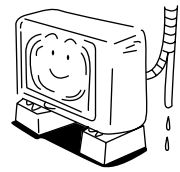

TEILEBEZEICHNUNGEN

Raumeinheit

Taste

Taste zum Öffnen/Schließen der Ansaugöffnung

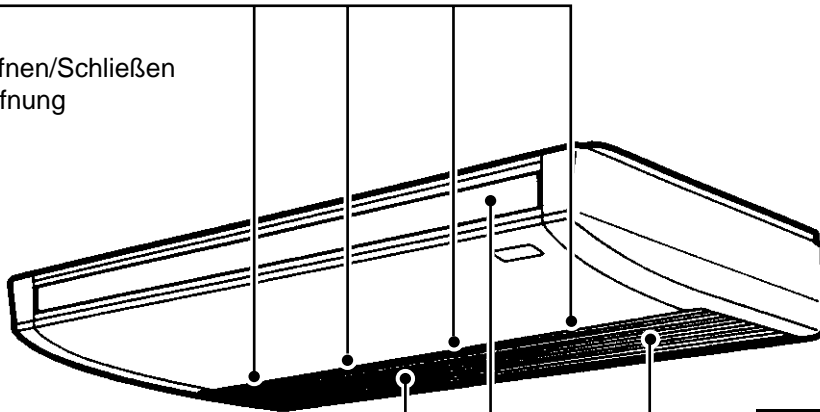

Ansaugöffnung

Durch diese Öffnung wird die Raumluft angesaugt.

Luftfilter

Entfernt Staub oder Schmutz (Mitgeliefert für die Ansaugöffnung)

Lamellen an der Austrittsöffnung

Zur Änderung der Luftrichtung abhängig von der Betriebsart Kühlen/Heizen.

Außengerät

Luft einlass (seitlich und hinten)

Infrarot-Fernbedienung

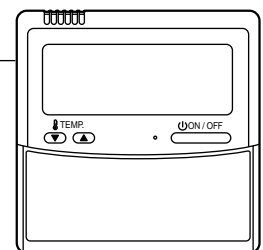

Abluftöffnung

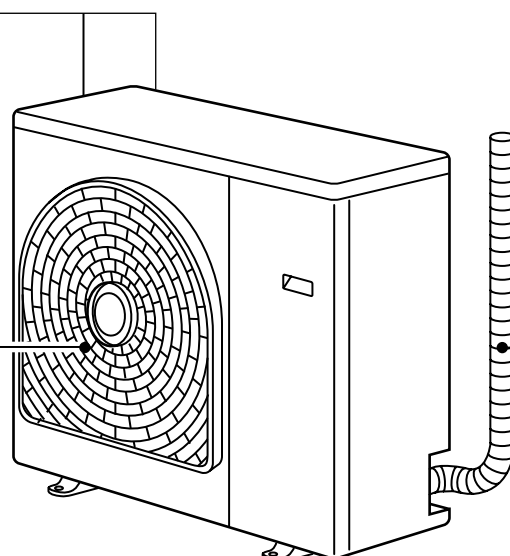

Rohre und Kabel

* Die Abbildung der Außeneinheit gilt für das Modell RAV-SM802AT-E.

TEILEBEZEICHNUNG DER FERNBEDIENUNG

Anzeige

In der rechten Abbildung werden alle Anzeigen der Fernbedienung dargestellt.

Im Betrieb erscheinen nur die für die gewählte Betriebsart relevanten Anzeigen.

- Wenn Sie das Gerät das erste Mal einschalten, blinkt auf der Fernbedienung die Anzeige **[SET DATA]**. Während diese Anzeige blinkt, wird automatisch ermittelt, welches Modell installiert ist. Warten Sie daher eine Weile, bis **[SET DATA]** erlischt, und verwenden Sie dann erst die Fernsteuerung.

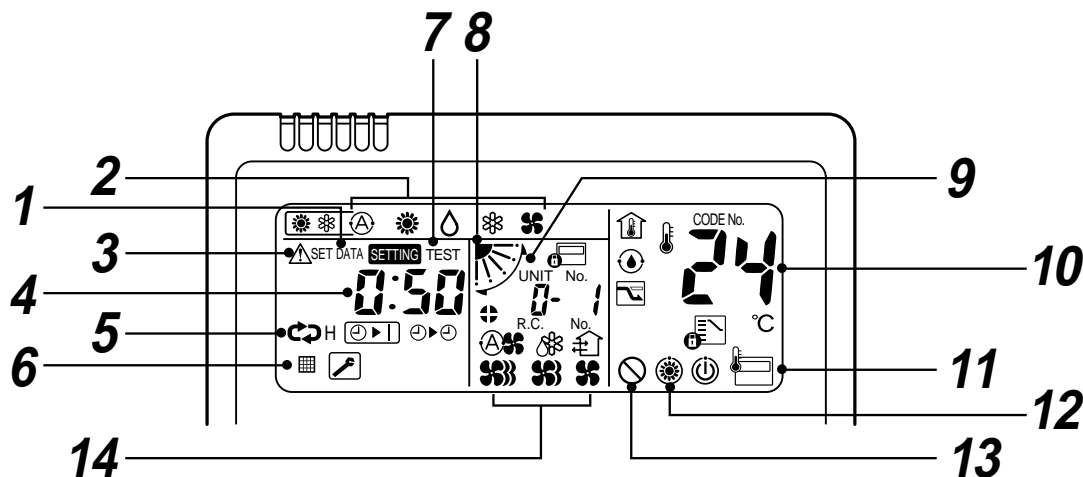
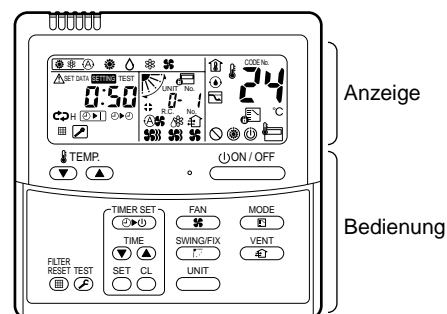

1 SET DATA Anzeige

Wird, während Sie eine Zeitvorgabe einrichten, angezeigt.

2 Betriebsartanzeige

Hier wird die ausgewählte Betriebsart angezeigt.

3 PRÜF-Anzeige

Wird angezeigt, wenn die Schutzeinrichtung arbeitet oder ein Fehler auftritt.

4 Zeitschaltuhr

Die Zeit der Zeitschaltuhr wird angezeigt. (Tritt ein Fehler auf, prüfen Sie den angezeigten Code.)

5 Anzeige Zeiteinstellung

Wenn Sie die Taste Zeiteinstellung drücken, ändert sich die Anzeige der Zeitschaltuhr in folgender Reihenfolge AUS [OFF] [OFF] →

AUS [OFF] Schaltzeit [ON] →

AN [ON] [ON] → Keine Anzeige.

6 Filteranzeige

Wird "FILTER [OFF]" angezeigt, reinigen Sie bitte die Luftfilter.

7 Probelauf-Anzeige

Wird während eines Probelaufs angezeigt.

8 Anzeige der Lamellenposition

Zeigt die Position der Lamellen an

9 SCHWENK-Anzeige

Erscheint, wenn die Lamellen auf und ab gefahren werden.

10 Temperatureinstellung

Hier wird die ausgewählte Temperatur angezeigt.

11 IR-Sensor

Wird angezeigt, während die Fernbedienung benutzt wird.

12 VORHEIZEN

Wird angezeigt, wenn die Heizung startet oder ein Abtauvorgang stattfindet.

Bei dieser Anzeige stoppt der Ventilator der Raumeinheit oder das Gerät schaltet in den Modus NIEDRIG.

13 Keine Funktion

Wird angezeigt, wenn selbst nach Drücken der Taste keine Funktion festgestellt werden kann.

14 Lüftungsleistungsanzeige

Hier wird angezeigt, mit welcher Leistung das Gebläse arbeitet.

- (AUTO)
- (HOCH)
- (Mittel)
- (NIEDRIG)

Bedienung

Drücken Sie eine Taste, um eine gewünschte Funktion auszuwählen.

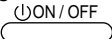
- Die gewünschte Betriebsart muss nur einmal eingerichtet werden.
Danach kann das Klimagerät durch Drücken auf  in der eingestellten Betriebsart gestartet werden.

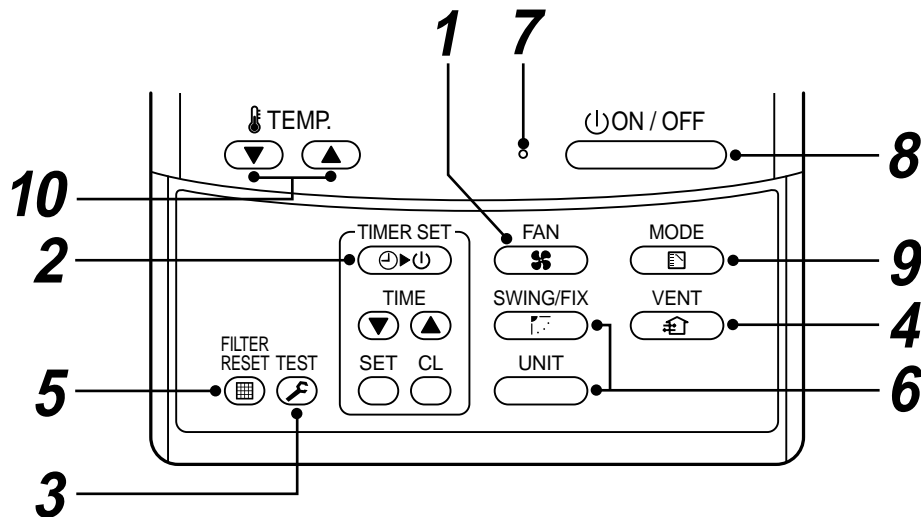

1 Lüftungsleistungstaste
Wählt die gewünschte Lüftungsleistung.

2 Zeitschaltuhr
Drücken Sie diese Taste, um die Zeitschaltuhr einzurichten.

3 Prüf-Taste
Die CHECK - Taste dient ausschließlich dazu, Prüffunktionen auszuführen. Benutzen Sie diese Taste nicht während des normalen Betriebs.

4 Ventilator
Diese Taste kann verwendet werden, wenn ein marktüblicher Ventilator angeschlossen ist.

- Wird nach dem Drücken der Taste "No Function" (Keine Funktion) angezeigt, ist kein Ventilator angeschlossen.



5 Filter zurücksetzen
Mit dieser Taste löschen Sie die "FILTER" Anzeige

6 UNIT und AUTO Lamellen
 (Diese Taste hat keine Funktion.)

7 Betriebsanzeige
Diese Kontrollanzeige leuchtet während des Betriebs. Sie erlischt, wenn das Gerät angeschaltet wird. Sie blinkt, wenn die Schutzvorrichtung in Betrieb ist oder ein Fehler auftritt.

8 ON/OFF Taste
Wird diese Taste gedrückt, startet das Gerät. Drücken Sie sie nochmals, schaltet das Gerät ab. Danach erlöschen die Betriebsanzeige und alle Anzeigen der Fernbedienung.

9 Betriebsart-Auswahl
Wählt die gewünschte Betriebsart.

10 Temperatureinstellung
Stellt die Raumtemperatur ein. Wählen Sie die Vorgabetemperatur, indem Sie auf  oder auf  drücken.

OPTION:

Fernsteuerungs-Sensor

Normalerweise ermittelt der Temperaturfühler (TEMP) des Innengeräts die Temperatur. Zusätzlich kann auch die Umgebungstemperatur an der Fernsteuerung gemessen werden.

Wenden Sie sich hierzu an den Fachhändler bei dem Sie das Klimagerät erworben haben.

RICHTIGE HANDHABUNG

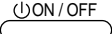
Wenn Sie das Klimagerät zum ersten Mal verwenden, oder wenn Sie die Vorgaben unter SET DATA ändern wollen, gehen Sie wie folgt vor. Vom nächsten Mal an, arbeitet das Klimagerät in derselben Betriebsart, wenn Sie die Taste  drücken.

Vorbereitung

Schalten Sie den Hauptschalter (oder die Sicherung) an.

- Ist dies geschehen, schaltet sich die Anzeige der Fernsteuerung ein.
- * Nachdem die Stromversorgung wieder eingeschaltet wurde, akzeptiert die Fernbedienung für ca. 1 Minute keine Tastenbefehle. Dies ist jedoch kein Fehler.

VORAUSSETZUNGEN

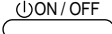
- Um das Klimagerät zu nutzen, schalten Sie es nur mit Hilfe der  Taste an und aus, nicht über den Hauptschalter oder die Sicherung.

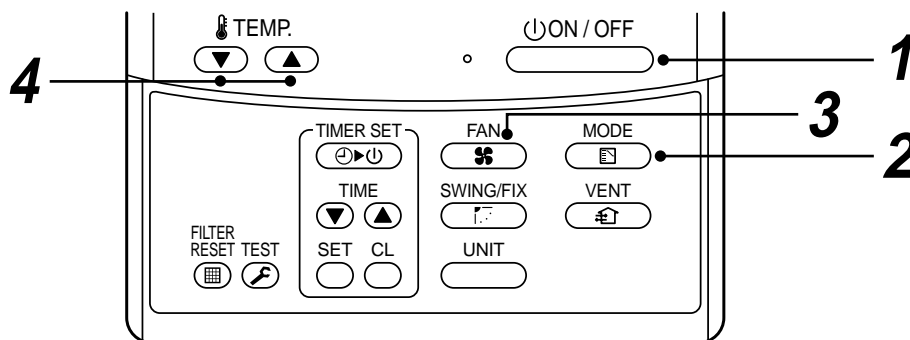



1 Drücken Sie die - Taste.

Die Betriebsanzeige leuchtet und das Gerät startet.

2 Wählen Sie mit der - Taste die gewünschte Betriebsart.





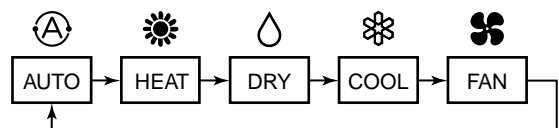

Nach jedem Tastendruck wechselt die Anzeige in der rechts dargestellten Reihenfolge.

- Im HEAT (Heizung)  Modus stoppt das Außengerät, wenn die vorgewählte Raumtemperatur erreicht ist, und die Lüftungsleistung sinkt auf NIEDRIG.
- Im Abtaumodus stoppt der Ventilator, damit keine kalte Luft ausströmt und PRE-DEF  wird angezeigt.



3 Wählen Sie die Lüftungsleistung mit der "" Taste

Nach jedem Tastendruck wechselt die Anzeige in der rechts dargestellten Reihenfolge.

- Wurde die Lüftungsleistung auf "Auto " eingestellt, ändert sich die Lüftungsleistung entsprechend der Raumtemperatur.
- Im DRY (Trocken)  Modus wird "Auto " angezeigt und die Lüftungsleistung ist NIEDRIG.
- Wird der Raum im Heizbetrieb in der Stellung "LOW (Niedrig) " nicht warm genug, wählen Sie "MED (Mittel) " oder "HIGH (Hoch) ".



4 Wählen Sie die Vorgabetemperatur, indem Sie auf "TEMP. " oder auf "TEMP. " drücken.

Stopp

Drücken Sie die  - Taste.

Die Betriebsanzeige erlischt und das Gerät schaltet ab.

AUTOMATISCHER BETRIEB (Automatischer Wechsel)

Wenn Sie das Klimagerät in die Betriebsart  schalten oder wenn Sie aus dem automatischen Betrieb wechseln, wird automatisch, abhängig von der Raumtemperatur, zwischen Kühlung, Heizung oder Ventilatorbetrieb gewählt.

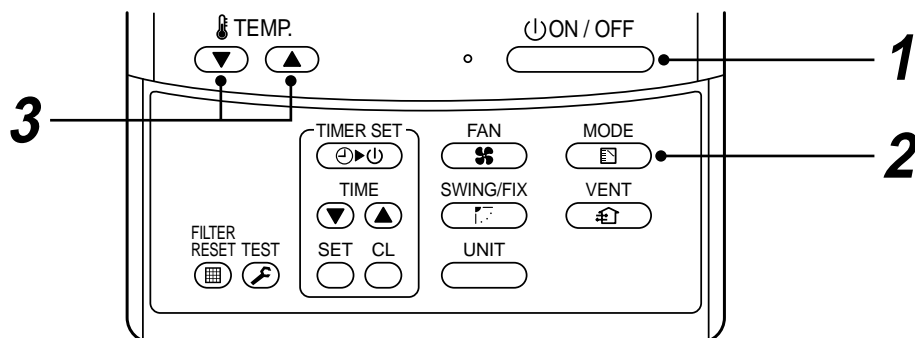

Start

1 Taste



Drücken Sie diese Taste, um das Klimagerät zu starten.

2 Betriebsart (MODE) - Taste

Wählen Sie Auto.

3 Temperatur - Taste

Stellen Sie die gewünschte Temperatur ein.

- Haben Sie Kühlen gewählt, startet das Gerät nach etwa einer Minute.
- Haben Sie Heizen gewählt, startet das Gerät nach etwa 3 bis 5 Minuten.
- Wenn Sie den Auto - Modus auswählen, ist es nicht erforderlich, die Ventilatorgeschwindigkeit einzustellen. In der Anzeige für die Ventilatorgeschwindigkeit (FAN) erscheint  und die Geschwindigkeit wird automatisch geregelt.
- Nachdem der Heizbetrieb beendet ist, kann der Ventilator noch etwa weitere 30 Sekunde in Betrieb sein.
- Wenn die Raumtemperatur den Vorgabewert erreicht hat und das Außengerät stoppt, läuft das Gebläse auf kleinster Stufe und die Lüftungsleistung sinkt erheblich. Während des Abtauvorganges stoppt der Ventilator, damit keine kalte Luft ausströmt und  wird angezeigt.
- Falls Ihnen die automatisch ausgewählte Betriebsart nicht zusagt, wählen Sie die gewünschte Funktion manuell.

HINWEIS

Neustart nach einem Stopp

- Wenn Sie das System nach einem Stopp sofort neu starten, beginnt das Klimagerät, um den Kompressor zu schützen, erst nach etwa 3 Minuten zu arbeiten.

Stopp

Drücken Sie die - Taste.

Drücken Sie diese Taste noch einmal, um das Klimagerät anzuhalten.

EINSTELLUNG DER ZULUFTRICHTUNG

- Schaltet das Klimagerät ab, zeigen die Lamellen (Einstellklappen für die Lufttrichtung) automatisch nach unten.
- Im Heizbetrieb zeigen die Lamellen (Einstellklappen für die Lufttrichtung) nach oben. Obwohl die Bewegung der Lamellen beginnt, nachdem der Status HEAT READY (Heizung bereit) erreicht wurde, wird auf der Fernbedienung SWING (Lamellen einstellen) angezeigt, auch wenn der Heizbetrieb den Status READY aufweist.

Einrichten der Zulufrichtung

- 1 Drücken Sie während des Vorganges die  -Taste.
Jedes Mal wenn Sie die Taste drücken, ändert sich die Zulufrichtung.

Im Heizbetrieb

Richten Sie die Lamellen (Einstellklappen für die Lufttrichtung) nach unten aus. Zeigen die Lamellen nach oben, erreicht die warme Luft nicht den Boden.

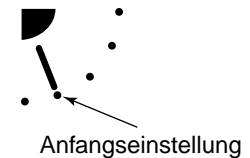

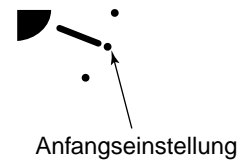

KÜHLEN/TROCKNEN-Betrieb

Richten Sie die Lamellen (Einstellklappen für die Lufttrichtung) nach oben aus. Sind sie nach unten gerichtet, kann es passieren, dass Kondenswasser von der Fläche der Zuluftöffnungen nach unten tropft.



Wie wird der Einstellvorgang gestartet

- 1 Drücken Sie , richten Sie die Lamellen (Einstellklappen für die Lufttrichtung) nach unten, in die tiefste Position aus, und drücken Sie dann  noch einmal.
Es wird SWING (Lamellen einstellen) angezeigt, und die Zulufrichtung wird automatisch gewählt.

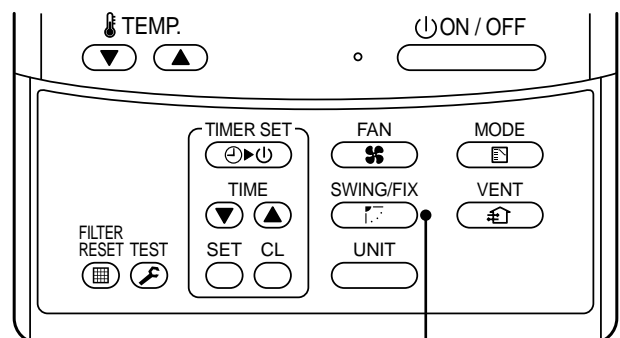

Wie wird der Einstellvorgang stoppen?

- 1 Drücken Sie, während die Lamellen sich bewegen, auf SWING.
 - Die Lamellen stoppen, wenn Sie die Taste drücken, in der von Ihnen gewünschten Position. Drücken Sie dann noch einmal , sinkt die Zulufrichtung beginnend mit der höchsten Position.
 - In der Betriebsart COOL/DRY (Kühlen/Trocknen) halten die Lamellen nicht in der untersten Position an.
Versuchen Sie sie in dieser Position anzuhalten, bewegen sie sich automatisch in die dritte Position von Oben gerechnet.

Im FAN (Ventilator)-Betrieb

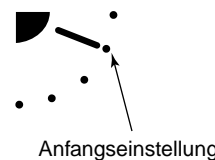

In allen Betriebsarten



Anzeige, wenn Bewegung stoppt

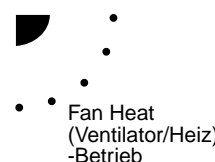

ZEITBETRIEB

Es kann zwischen drei verschiedenen Zeitschaltfunktionen gewählt werden:

- ABSCHALTZEIT : Das System schaltet ab, wenn die eingestellte Zeit erreicht ist.
 ABSCHALTZEIT Wiederholung : Jedes Mal, wenn die voreingestellte Zeit erreicht ist, schaltet das Gerät ab.
 EINSCHALTZEIT : Das System schaltet ein, wenn die eingestellte Zeit erreicht ist.

Zeitbetrieb

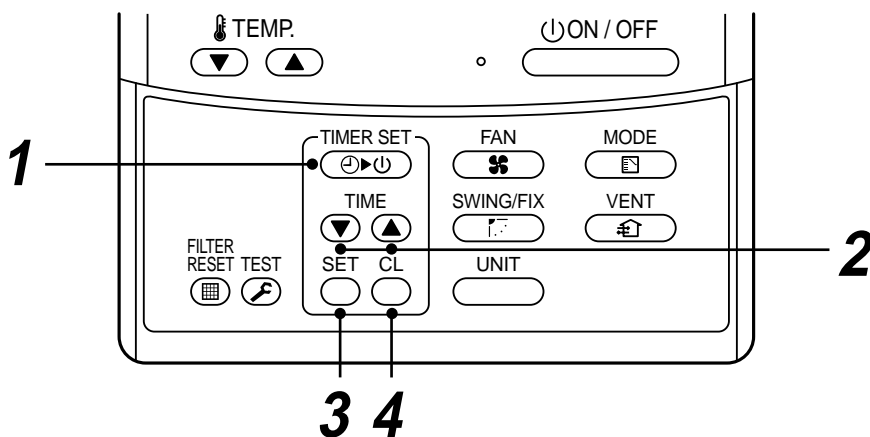

1 Drücken Sie die TIMER SET Taste.

- Die Anzeige der Zeitschaltuhr ändert sich jedes Mal, wenn Sie die Taste drücken.
- SET DATA und die Anzeige der Zeitschaltuhr blinken.

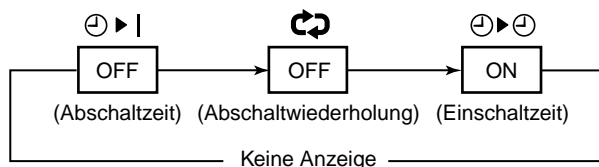

2 Drücken Sie \uparrow / \downarrow , um die "VORGABENZEIT" einzustellen.

Jedes Mal, wenn Sie \uparrow drücken, erhöht sich die Zeit um 0,5 Stunden (30 Minuten).

Die maximale Einstellung beträgt 72 Stunden.

Jedes Mal, wenn Sie \downarrow drücken, reduziert sich die Zeit um 0,5 Stunden (30 Minuten).

Die minimale Einstellung beträgt 0,5 Stunden.

3 Drücken Sie die SET Taste.

- **SETTING** erlischt und die Zeitanzeige schaltet sich ein.
 (Wenn die Zeitvorgabe aktiviert ist, wird die aktuelle Zeit angezeigt. ON Timer \uparrow / \downarrow und andere Anzeigen erlöschen.)

Löschen der Zeitvorgabe

4 Drücken Sie CL.

- Die Anzeige Zeitanzeige erlischt.

HINWEIS

- Wenn der Betrieb durch die Zeitschaltuhr angehalten wird, kann er durch die Wiederholfunktion neu gestartet werden, indem Sie die Taste \uparrow / \downarrow drücken.
 Das System stoppt dann, wenn die vorgegebene Zeit neu erreicht wird.

HINWEISE ZUM WIRTSCHAFTLICHEN BETRIEB DES KLIMAGERÄTS

Regelt Sie die Raumtemperatur auf ein angenehmes Niveau.

Säubern Sie die Luftfilter regelmäßig.

Sind die Luftfilter verstopft, reduziert sich die Leistung des Geräts.

Öffnen Sie Türen und Fenster nicht öfter als nötig.

Um die Raumtemperatur konstant zu halten, öffnen Sie Türen und Fenster nicht öfter als nötig.

Fenstervorhänge

Schließen Sie die Vorhänge beim Kühlen, um eine direkte Sonneneinstrahlung zu verhindern.

Schließen Sie die Vorhänge beim Heizen, um den Wärmeverlust zu reduzieren.

Sorgen Sie für eine gleichmäßige Zirkulation der Raumluft

Stellen Sie die Lüftungsgitter so ein, dass die Raumluft gleichmäßig zirkuliert.

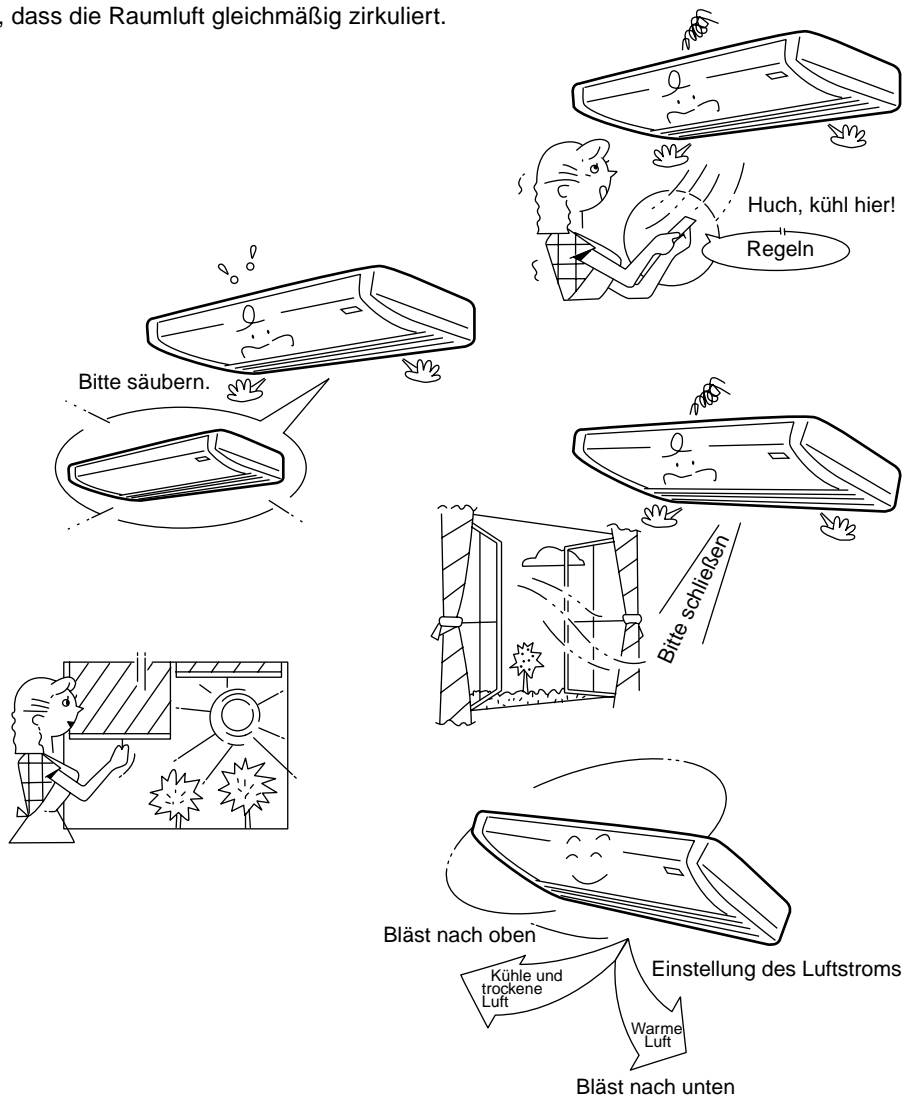

WARTUNG

Reinigen der Fernbedienung

VORSICHT

- Wischen Sie die Fernbedienung mit einem trocknen Tuch ab.
- Ist die Raumeinheit stark verschmutzt, kann ein mit kaltem Wasser angefeuchtetes Tuch verwendet werden.
- Verwenden Sie zur Reinigung der Fernbedienung nie ein feuchtes Tuch.
- Verwenden Sie kein chemisch behandeltes Wischtuch. Lassen Sie Reinigungsmittel nie länger auf die Oberfläche des Geräts einwirken. Dies kann zu Beschädigungen oder Ausbleichungen führen.
- Verwenden Sie zum Säubern weder Benzin, noch Verdünnern, Poliermittel oder ähnliche Lösungsmittel. Sie können die Kunststoffoberfläche beschädigen oder verformen.

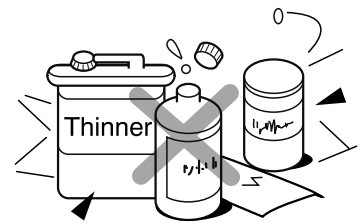

Falls Sie das Klimagerät für mindestens einen Monat nicht benutzen,

- (1) schalten Sie den Ventilator etwa 3 bis 4 Stunden ein, um das Innere des Geräts zu trocknen
Schalten Sie das Gerät auf "FAN ONLY" (nur Ventilatorbetrieb) und stellen Sie die Temperatur auf 30° C ein.
- (2) Stoppen Sie danach das Klimagerät und schalten Sie es mit dem Hauptschalter oder der Sicherung aus.

Tests vor der Inbetriebnahme

- (1) Prüfen Sie, ob alle Luftfilter installiert sind.
- (2) Stellen Sie sicher, dass Zuluft- und Abluftöffnungen nicht verstopft sind.
- (3) Schalten Sie den Hauptschalter oder die Sicherung der Hauptstromversorgung ein, um das Klimagerät mit Strom zu versorgen.

WARNUNG

Da die Reinigung der Luftfilter und anderer Teile der Raumeinheit Arbeiten in gefährlicher Höhe einschließt, beauftragen Sie einen Servicebetrieb mit den Wartungsarbeiten.
Versuchen Sie es nicht selbst.

HINWEIS

Setzen Sie das Klimagerät regelmäßig ein, sind Reinigung und Wartung der Außen- und Raumeinheit unbedingt erforderlich.

Wenn Ihr Klimagerät etwa acht Stunden täglich betrieben wird, müssen die Außen- und Raumeinheit mindestens einmal in DREI MONATEN gereinigt werden. Reinigung und Wartung sollte durch einen qualifizierten Techniker erfolgen.

Werden Innen- und Außengerät nicht regelmäßig gereinigt, hat dies eine schwache Kühlleistung, Vereisung, Kondenswasserbildung und vorzeitiges Versagen des Kompressors zur Folge.

FUNKTIONEN UND LEISTUNG DES KLIMAGERÄTS

3 Minuten Schutzfunktion

Die 3 Minuten Schutzfunktion verhindert, dass das Klimagerät nach dem Einschalten der Stromversorgung sofort startet. Der Neustart erfolgt mit einer Verzögerung von 3 Minuten.

Stromausfall

Bei einem Stromausfall schaltet das Klimagerät vollkommen ab.

- Um das Klimagerät neu zu starten, drücken Sie auf der Fernbedienung die START/STOP - Taste.
- Ein Blitzschlag oder eine Mobiltelefon in der Nähe können zu Fehlfunktionen des Geräts führen. Schalten Sie in einem solchen Fall den Hauptschalter oder die Sicherung aus und nach einiger Zeit wieder ein. Um das Gerät neu zu starten, drücken Sie dann die START/STOP – Taste der Fernbedienung.

Heizeigenschaften

Vorheizen

Wenn Sie das Klimagerät im Heizbetrieb starten, wird nicht sofort warme Luft erzeugt. Es dauert etwa 5 Minuten, bis sich der Wärmetauscher der Raumeinheit erwärmt hat und das Klimagerät warme Luft liefert.

Warmluftregelung (Im Heizbetrieb)

Sobald die Raumtemperatur der vorgewählten Temperatur entspricht, wird die Ventilatorgeschwindigkeit automatisch gedrosselt, um kühle Zugluft zu vermeiden. Im gleichen Moment stoppt auch das Außengerät.

Abtauen

Sollte sich während des Aufheizens an dem Außengerät Eis bilden, startet für etwa 2 bis 10 Minuten ein automatischer Abtauvorgang, um so die Heizleistung konstant zu halten.

- Während des Abtauens schalten die Ventilatoren des Außen- und des Innengeräts ab.
- Während des Abtauens läuft das Abtauwasser aus der Bodenplatte des Außengeräts ab.

Heizleistung

Die Erwärmung der Luft im Heizbetrieb erfolgt, indem das Außengerät Wärme absorbiert und diese über das Innengerät in den Raum einbringt. Dieses Prinzip nennt man das Wärmepumpenprinzip. Ist die Außentemperatur zu niedrig, ist die Heizleistung dieses Systems zu gering und es wird empfohlen, zusätzlich zum Klimagerät ein anderes Heizsystem zu verwenden.

Vorsicht bei Schneefall und Frost

- In schneereichen, kalten Gebieten sind Luftein- und Luftauslass des Außengeräts oft schneebedeckt oder zugefroren. Werden Schnee oder Eis nicht entfernt, kann dies zum kompletten Versagen des Geräts oder zu einer niedrigen Heizleistung führen.
- Prüfen Sie in kalten Regionen häufig und sorgfältig den Ablaufschlauch, damit das Wasser einwandfrei ablaufen kann und nicht im Schlauch gefriert. Gefriert das Wasser im Schlauch oder in dem Außengerät, kann dies zum kompletten Versagen des Geräts oder einer niedrigen Heizleistung führen.

Betriebsbedingungen des Klimageräts

Um eine gute Leistung zu erzielen, betreiben Sie das Klimagerät unter folgenden Temperaturbedingungen:

Kühlbetrieb	Außentemperatur : -15°C bis 43°C
	Raumtemperatur : 21°C bis 32°C (Trockentemp.), 15°C bis 24°C (Nasstemp.)
	VORSICHT Relative Luftfeuchtigkeit im Raum weniger als 80 %. Wird das Klimagerät bei höheren Werten betrieben, kann sich an der Oberfläche Kondenswasser bilden.
Heizbetrieb	Außentemperatur : -15°C bis 15°C (Nasstemp.)
	Raumtemperatur : 15°C bis 28°C (Trockentemp.)

Wird das Klimagerät außerhalb der oben beschriebenen Betriebsbedingungen gefahren, kann sich der Sicherheitsschutz einschalten.

NEU-INSTALLATION

GEFAHR

Fragen Sie Ihren Fachhändler oder einen Installationsbetrieb, wenn Sie das Klimagerät neu installieren oder an einem anderen Platz montieren möchten, und beachten Sie folgende Punkte.

Wurde das Klimagerät von Ihnen nicht fachgerecht installiert, kann dies zu einem Stromschlag führen oder ein Feuer kann die Folge sein.

Installieren Sie das Klimagerät nicht an folgenden Orten

- Installieren Sie das Gerät nie in einem Abstand von einem Meter von Fernsehern, HiFi-Anlagen oder Rundfunkempfängern. Wird das Gerät an solchen Stellen installiert, können Störungen, die vom Klimagerät ausgehen, den Empfang der oben genannten Geräte behindern.
- Installieren Sie das Klimagerät nicht in der Nähe eines Geräts das mit hohen Frequenzen arbeitet (Nähmaschinen, Massagegeräte usw.), da sonst die Funktion des Klimageräts gestört werden kann.
- Installieren Sie das Klimagerät nicht an einem feuchten oder öligen Ort, oder an Stellen, wo Dampf, Ruß oder korrosive Gase entstehen.
- Installieren Sie das Klimagerät nicht an einem Ort mit stark salzhaltiger Luft, wie beispielsweise direkt an der Küste.
- Installieren Sie das Klimagerät nicht an einem Ort, an dem große Mengen Maschinenöl verwendet werden.
- Installieren Sie das Klimagerät nicht an einem Ort, an dem es ständig starkem Wind ausgesetzt ist, wie beispielsweise an der Küste, auf dem Dach oder in einem oberen Stockwerk eines Gebäudes.
- Installieren Sie das Klimagerät nicht an einem Ort, an dem schwefelhaltige Gase austreten, wie beispielsweise in der Nähe einer Heilquelle.
- Installieren Sie das Klimagerät nicht auf einem Schiff oder einem Mobilkran.

Achten Sie auf Geräusche und Vibrationen

- Installieren Sie das Klimagerät nicht an einem Ort, an dem der Geräuschpegel des Außengeräts oder die aus dem Luftauslass strömende Warmluft Ihre Nachbarn belästigen.
- Installieren Sie das Klimagerät immer auf einem soliden, stabilen Fundament, damit Betriebsgeräusche und Vibrationen nicht nach außen übertragen werden.
- Wird nur ein einzelnes Innengerät betrieben, können an anderen Innengeräten, die zu der Zeit nicht in Betrieb sind, Geräusche hörbar sein.



STÖRUNGEN UND IHRE URSACHEN

VORSICHT

Wenn irgendeine der folgenden Bedingungen auftritt, schalten Sie den Hauptschalter aus und nehmen sofort mit dem Fachhändler Kontakt auf:

- Die Betriebsanzeige blinkt in einem schnellen Rhythmus (5 Hz), obwohl Sie das Gerät bereits mit dem Hauptschalter abgeschaltet und nach 2 bis 3 Minuten wieder eingeschaltet haben.
- Der AN/AUS-Schalter arbeitet nicht korrekt.
- Die Sicherung brennt häufig durch, oder die Sicherung springt oft heraus.
- Fremde Gegenstände oder Wasser sind in das Gerät eingedrungen.
- Bei jeder anderen nicht normalen Arbeitsweise des Klimageräts.

Bevor Sie jemanden zur Wartung oder Reparatur bestellen, prüfen Sie folgende Punkte:

Noch einmal überprüfen

Arbeitet nicht

- Der Hauptschalter ist abgeschaltet.
- Die Sicherung ist herausgesprungen und unterbindet die Stromzufuhr.
- Die Hauptsicherung ist durchgebrannt.
- Stromausfall.

Kühlt oder heizt nicht richtig

- Lufterlass oder Luftauslass des Außengeräts sind verstopft.
- Türen oder Fenster sind geöffnet.
- Die Ventilatorgeschwindigkeit ist zu niedrig eingestellt.
- Das Klimagerät wurde auf Entfeuchten (DRY) geschaltet.
- Die voreingestellte Temperatur ist zu hoch. (im Kühlbetrieb)
- Die voreingestellte Temperatur ist zu niedrig. (im Heizbetrieb)



Dieses sind keine Fehler.

Innen- oder Außengerät machen seltsame Geräusche.

- Wenn sich die Temperatur plötzlich ändert, machen Innen- und Außengeräte gelegentlich seltsame Geräusche. Diese entstehen durch Ausdehnen oder Zusammenziehen von Teilen oder durch den Wechsel der Kühlmittelflussrichtung.

Die Raumluft riecht unangenehm oder schlechte Luft kommt aus dem Klimagerät.

- Gerüche die in Wänden, Teppichen, Möbeln oder Pelzen haften, dringen aus dem Klimagerät.

Außengerät friert im Heizbetrieb ein.

Wasser entweicht aus dem Außengerät.

- Das Außengerät friert gelegentlich im Heizbetrieb ein.

In diesem Fall startet das Gerät automatisch den Abtauvorgang (zwei bis zehn Minuten lang), um die ursprüngliche Heizleistung wieder herzustellen.

- Beim Abtauen stoppen die Ventilatoren des Innen- und des Außengeräts.

- Ein zischendes Geräusch ist zu hören, wenn die Kühlmittelflussrichtung zum Abtauen geändert wird.

- Das entstehende Abtauwasser läuft durch die Bodenplatte des Außengeräts ab.

Die Luftgeschwindigkeit ändert sich, obwohl der Ventilator nicht auf AUTOMATIK steht.

- Wenn die Vorgabetemperatur im Heizbetrieb erreicht ist, sinkt die Temperatur der Zuluft. Damit Sie keinen Zug verspüren, arbeitet dann der Ventilator mit geringerer Geschwindigkeit oder schaltet ganz ab.

- Der Luftstrom des Innengeräts ändert sich gelegentlich im Kühlbetrieb.

An dem Außengerät entwickelt sich Nebel oder Wasser.

- Es kann gelegentlich vorkommen, dass die Raumeinheit im Kühlbetrieb dampft. An der Außeneinheit kann dies beim Abtauen auftreten.



TOSHIBA CARRIER CORPORATION
2 CHOME 12-32, KONAN, MINATOKU, TOKYO, 108-0075, JAPAN